申請・申込フォーム一覧

■ 日本 ものづくり ワールド 2023



- 会期：2023年6月21日(水)～23日(金)
- 会場：東京ビッグサイト
- 主催：RX Japan株式会社

申請・申込フォーム一覧

● 各種サービス/申請 協力会社一覧

<①ブース施工・準備に関わる申請・申込>

レンタル装飾申込

<https://extit001-portal.reed.jp/dms2023/company/login/index> にアクセス

「レンタル装飾申請[有料]」をクリックし、登録。

※上記、出展社専用サイトにアクセスできない場合は、事務局までご連絡ください。

提出期限：
4月28日(金)

電気幹線工事申込

東 1-3 ホール

昭豊電機(株) 担当: 萩原・板橋
〒170-0012 東京都豊島区上池袋1-28-15
TEL: 03-3918-7993
E-Mail: mfw23@shohodenki.co.jp

電気幹線工事
申込は



提出期限：
4月28日(金)

東 4-8 ホール

(株)鈴木電機 担当: 荒井・戸田
〒111-0033 東京都台東区花川戸2-12-5
TEL: 03-3842-8201
E-mail: japan-mfg@suzukidenki.co.jp

[Web申込] 追加装飾 / その他装飾に関する相談

サクラインターナショナル(株) 担当: 三輪

https://miceform.jp/sakura_rop/ にアクセス

〒135-0042 東京都江東区木場2-17-13 第二亀井ビル5階
TEL: 050-5804-1338
E-mail: dms2023-6@sakurain.co.jp
※受付時間: 平日10時~17時まで(12時~13時を除く)

追加装飾
申込方法は



提出期限：
4月28日(金)

レンタル備品申込

(株)アズ・シーン 担当: 高樋(タカドイ)
〒162-0055 東京都新宿区余丁町10-8
TEL: 03-6373-4652
E-mail: rental@azscene.co.jp

レンタル備品
申込は



提出期限：
6月9日(金)

レンタルPC機器申込

キッセイコムテック(株) 担当: 降旗(フリハタ)
〒170-0005 東京都豊島区南大塚3-32-1 大塚S&Sビル 2階
TEL: 03-6709-2440
E-mail: rxj@network.kcrent.jp

レンタルPC
申込は



提出期限：
6月2日(金)

レンタルプレゼンテーション機器 (AV機器) 申込

(株)エディス グローヴ 担当: 吉田
〒135-0062 東京都江東区東雲2-14-4 マルサダ有明ビル5階
TEL: 03-5500-5362
E-mail: avrental@edithgrove.co.jp

レンタルプレゼンテーション
申込は

提出期限:
6月2日(金)

床面工事 (アンカーボルト) 申請

サクラインターナショナル(株) 担当: 三輪
〒135-0042 東京都江東区木場2-17-13 第二亀井ビル5階
TEL: 050-5804-1338
E-mail: dms2023-6@sakurain.co.jp
※受付時間: 平日10時~17時まで(12時~13時を除く)

床面工事施工
申請は

提出期限:
6月2日(金)

水道配管工事申込

(株)ヤマザキ工業 担当: 石塚
〒166-0003 東京都杉並区高円寺南4-22-2 フジビル3階
TEL: 03-5305-5091
E-mail: ishizuka@yamazakikogyo.com

水道工事
申込は

提出期限:
6月2日(金)

エアー供給申込

(株)ヤマザキ工業 担当: 石塚
〒166-0003 東京都杉並区高円寺南4-22-2 フジビル3階
TEL: 03-5305-5091
E-mail: ishizuka@yamazakikogyo.com

エアー工事
申込は

提出期限:
6月2日(金)

小間内清掃・残材収集申込

(株)ビッグサイトサービス 清掃第一課 担当: 小野島・石井
〒135-0063 東京都江東区有明3-11-1
TEL: 03-5530-1290
E-mail: onojima@bigsight-services.com

小間内清掃
申込は

提出期限:
6月9日(金)

出展製品および実演に関する 危険物持込貯蔵・取扱申請

サクラインターナショナル(株) 担当: 三輪
〒135-0042 東京都江東区木場2-17-13 第二亀井ビル5階
TEL: 050-5804-1338
E-mail: dms2023-6@sakurain.co.jp
※受付時間: 平日10時~17時まで(12時~13時を除く)

危険物持込
貯蔵・取扱
申請は

提出期限:
5月12日(金)

水素持込・使用申請

サクラインターナショナル(株) 担当: 三輪
〒135-0042 東京都江東区木場2-17-13 第二亀井ビル5階
TEL: 050-5804-1338
E-mail: dms2023-6@sakurain.co.jp
※受付時間: 平日10時~17時まで(12時~13時を除く)

水素持込・使用
申請は

提出期限:
4月28日(金)

天井構造申請

サクラインターナショナル(株) 担当：三輪

〒135-0042 東京都江東区木場2-17-13 第二亀井ビル5階

TEL:050-5804-1338

E-mail: dms2023-6@sakurain.co.jp

※受付時間:平日10時～17時まで(12時～13時を除く)

天井構造
申請は



提出期限：
5月 12日 (金)

<②各種オプションサービス申込>

運輸・宅配便（会場内の搬入出作業一般）申込

プラスカーゴサービス(株) 担当: 杵鞭(キネムチ)・栗原
 〒143-0001 東京都大田区東海1-3-6 プロロジスパーク 6F-S
 TEL: 03-5492-7803
 E-mail: ip-hcs-02010@plus-cs.co.jp

搬入出作業
 申込は



提出期限：
5月19日(金)

フードサービス（弁当・ドリンク）申込

ワオ(株) 担当: 催事注文係
 〒150-0001 東京都渋谷区神宮前3-1-25 神宮前IKビル6階
 TEL: 050-5526-6029
 E-mail: event@wao-cart.com

弁当・ドリンク類
 配達申請は



提出期限：
6月16日(金)

レストラン・売店有効 ビッグサイトカード

(株)ビッグサイトサービス 担当: サービスコーナー

<https://www.bigsight-services.co.jp/organizer-exhibitor/exhibition/card.html> にアクセス

〒135-0063 東京都江東区有明3-11-1
 東京ビッグサイト会議棟2階エントランスホール
 TEL: 03-5530-1215

提出期限：
6月9日(金)

各種通信回線 申込

(株)ビッグサイトサービス 担当: 通信回線サービス

〒135-0063 東京都江東区有明3-11-1
 東京ビッグサイト会議棟2階エントランスホール
 TEL: 03-5530-1107

<https://www.bigsight.jp/organizer/services/network/> にアクセス

※申込書内のご請求先情報(「(B)下記 出展者宛に請求書を発行」)をご選択ください。
 ※上記ホームページにアクセスできない場合は、事務局までご連絡ください。

提出期限：
5月12日(金)

通訳・受付手配申込

(株)訳坊 担当: 小玉・高島
 〒110-0001 東京都台東区谷中3-13-18 Yakubo House
 TEL: 03-5832-9384
 E-mail: exhibition@yakubo-grp.com

通訳・受付
 申請は



提出期限：
5月19日(金)

バーコード登録管理システム利用申込

<https://extit001-portal.reed.jp/dms2023/company/login/index> にアクセス

「バーコード登録管理システム」をクリックし、登録。
 ※上記、出展社専用サイトにアクセスできない場合は、事務局までご連絡ください。

提出期限：
6月2日(金)

● 電灯・電力工事申込要領 ※全社提出

① 電気申込の流れ 下記の3つのいずれかになります。

- 自社で装飾を手配する場合 ⇨ 申込書をご提出ください。
- レンタル装飾を利用し、電力・設備の追加・変更をする場合 ⇨ 申込書をご提出ください。
- レンタル装飾を利用し、追加工事を必要としない場合 ⇨ 申込書の提出は不要です。

※会場ピットをあけての一次幹線工事については事務局指定の電気幹線工事業者のみとなります。

② 電気工事費

電気申込容量	1次幹線工事費	電気使用料金	合計
1.00kW まで	¥9,500	¥2,500	¥12,000
2.00kW まで	¥19,000	¥5,000	¥24,000
3.00kW まで	¥28,500	¥7,500	¥36,000
4.00kW まで	¥38,000	¥10,000	¥48,000
5.00kW まで	¥47,500	¥12,500	¥60,000
6.00kW まで	¥57,000	¥15,000	¥72,000

(例)
 [1次幹線工事費 … ¥9,500/1kW
 +
 電気使用料金 … ¥2,500/1kW]
 ※必ず1次幹線工事費と電気使用料金の両方の金額がかかります。
 (消費税別)

※電気使用料金は、申込容量に基づき、0.5kW ごとに¥1,250 換算となります。

※100V に加え 200V を供給する場合は、それぞれの使用電力の合計別に工事費と電気使用料金がかかります。

※2次配線工事費は、別途お見積りいたしますので、電気会社にお問い合わせください。

※会期終了後、直接電気会社より請求書を郵送しますので、不明点は電気会社にお問い合わせください。

※提出期限以降の一次幹線工事の申し込み・変更は設計の修正、施設への再申請等の作業が発生する為、内容により費用がかかる場合がございます。

③ 電気方式

交流单相	100 ボルト / 200 ボルト	50 ヘルツ
交流三相	200 ボルト	50 ヘルツ

※上記以外の特殊電圧・周波数は配給できませんので、ご注意ください。

④ 小間内電気 供給期間

搬入2日目の正午より開始します。

搬入2日目	正午～午後10時
会期1日目	午前8時～会期終了まで
会期2日目	午前8時30分～会期終了まで
会期最終日	午前8時30分～会期終了まで

※供給開始時間以前に電気の供給を必要とする場合については、原則展示ホール内に設置されている作業用コンセントをご使用ください。搬入、搬出全ての時間においてご使用可能です。(会期中はご使用頂けません。) 延長コード、ドラムコードリール等は出展社様にてご用意ください。

※延長コード、ドラムコードリール等を使用する場合は、必ずコードを伸ばしきった状態でお使い頂き、巻いた状態でのご使用は火災の原因となりますので絶対に行わないでください。

※供給開始時間以前に機械の調整、試運転等のためブース内で電気供給を必要とする場合には、提出期限までに事務局指定電気工事会社にご相談ください。(内容により費用が掛かる場合がございます。ブース内照明の調整・電動工具の使用での早期送電のご依頼は受けつけておりません。) 提出期限以降の早期送電のお申込みにつきましては、電気の安全な設計・管理上ご希望に添えない場合がございます。

⑤ 電気の供給

出展社が特別な小間内電気工事を行う場合、必ず電気の供給および工事について電気会社に指示をしてください。それに基づき電気の供給幹線を電気会社で小間袖まで配線し、開閉口を設けます。

※小間内への電気幹線ケーブルの引き込みは極力目立たない場所にするよう留意しますが、会場内電源ピットの都合上ご希望に添えない場合もありますのでご了承ください。

※2小間以上でご出展の場合も開閉器は1ヶ所とします。

⑥ 期間中の保守

設営時・会期中・撤去時は電気保守要員が会場内に常駐しています。万一電気事故等が生じた際は事務局までご連絡ください。

⑦ 小間内電気工事施工上の注意

- (1) 小間内への送電作業は主催者ではなく東京ビッグサイトで行います。送電後の開閉器の移動や電気容量の変更等については施設側の事前承認が必要なため、施工上止むを得ないと事務局指定電気工事会社が判断した場合を除き、受理致しかねます。予めご了承ください。
- (2) 幹線容量と一次側電源の設置位置については小間内工事を始める前に必ずご確認頂き、変更がある場合には早期に施工カウンターまでご連絡をお願いいたします。
(搬入1日目の17時までとさせていただきます) 主催者が設けた一次側のケーブルは出展社様で外さないようお願いいたします。
送電後に発生した停電を伴う作業(対応可能な作業のみ)については搬入2日目の夕方以降の対応とさせていただきます。(有料となる場合がございます。予めご了承ください。)
- (3) 電気工事を行う場合は、電気工事士法に基づく所定の資格を有するもの及び、低圧電気取扱い特別教育修了者が作業を行うこと。尚、主幹開閉器への接続工事は作業指揮者特別教育修了者の指示のもと上記資格を有する者が工事を行うこと。
- (4) 施工は、電気用品取締法、電気設備に関する技術基準を定める経済産業省令、電気設備に関する技術基準、内線規定および東京都火災予防条例等の基準により行うものとし、特に次の事項に留意すること。
 - a. 配電盤・分電盤または開閉器は点検に便利な場所に固定し設けること。ストックルーム内などに設ける場合は、その前面に操作障害となる物品を置かないこと。
 - b. 照明器具および機器の配線にはFケーブルと同等以上の電線を使用するとともに、止むを得ず床面露出をする場合は十分に保護し、つまづき、転倒防止のためスロープを設けること。また、ビニールコードの流し引きを行わないこと。
 - c. 小間内電気設備のブレーカーは漏電ブレーカーを使用すること。
 - d. 展示会場内(屋内)に20kW以上の変圧器(乾式)を持ち込む場合は、消防等審査が必要となりますので、事前にご相談ください。
 - e. 対地電圧が150Vを超える機器および配電盤には、絶縁不良による感電防止のため接地工事をする事。
 - f. 白熱電灯、抵抗器その他の熱を発生する機器は、可燃材と接触したり、可燃物を加熱するおそれのないよう設けること。また、機器には入場者の火傷などの危険防止措置、および地震動等による転倒防止措置を施すこと。
 - g. 100Vの分電盤は箱入りを使用し、1.5kWごとに分岐してください。その設置場所は点検保守に容易な位置とすること。
 - h. 電線の接続は圧着端子等適切な電気材料を使用すること。電気用品はPSEマークを有する物を使用すること。
 - i. 電灯の口金・受け口等の充電部は露出させないこと。
 - j. 退場の際は、必ず小間内の24時間通電に必要な回路以外はスイッチを切ること。
 - k. 小間内の主幹開閉器一次側は事務局指定工事業者の工事区分となりますので、絶対に触らないでください。

⑧ 電気設備の検査

工事中および開催中消防署の検査が行われます。その際、経済産業省令、電気設備に関する技術基準、内線規定および東京都火災予防条例に照らし、不完全な工事の場合は電力供給を停止させる場合もあります。

⑨ 保護装置

電源異常および事故による停電、または電圧降下のために実演出展物、装置等を損傷した場合、事務局はその責任を負いかねますので、出展社は実演にあたり事故を防止するための十分な保護装置を施してください。

⑩ 小間内電気設備工事

スポットライトや蛍光灯、コンセント、その他照明類のレンタルをご希望される場合は、直接事務局指定の電気会社までお問い合わせください。

⑪ その他注意事項

- (1) 蛍光灯・高圧水銀灯などは合計容量を定格の1.5倍としてください。
- (2) 蛍光灯・高圧水銀灯は高力率を使用してください。
- (3) 配置図が申請書に記入できない場合は、別図を提出してください。
- (4) 作業者は作業中必ず電気工事士免状を携帯してください。
- (5) 単相200Vは必ず明記してください。
- (6) 冷蔵庫・水そう等24時間送電が必要な場合は、必ず明記してください。
- (7) 会場設備の都合により、会場での電源位置変更はできません。

⑫ 電灯・電力工事申込書 記入例

記入欄 ①	ホール名	ホール	小間数	1 小間		
装飾施工業者名	RX 装飾 (株)			担当者 TEL	RX 太郎 03-3349-8502	
				E-mail	xxx.jp@rxglobal.com	
電気料金 請求先	<small>出展社と異なる場合のみご記入ください (無記入の場合は出展社に請求となります)</small> XYZ (株) 東京都新宿区西新宿 1-26-4			請求先 TEL	RX 次郎 03-3349-8509	
				E-mail	xxx.jp@rxglobal.com	
小間内電気工 業者名	<small>※下記のいずれかを必ずお選びください。</small> <input type="checkbox"/> 事務局指定電気工事業者に電気工事を依頼する <input checked="" type="checkbox"/> 自社手配の電気工事業者に依頼する (下記の欄に電気工事業者をご記入ください)			担当者 TEL	RX 三郎 03-3349-8502	
	<small>※会場内で電気工事免状の提示を求められる場合があります</small> RX エレクトリック (株)			緊急連絡先	080-0000-0000	
記入欄 ②	100V <small>レンタル規定容量を超える場合は追加容量を記入</small>	1.5 kW	200V <small>租記な場合は三相200V 単相200Vの場合は明記すること</small>	3 kW	<small>・幹線工事料 ¥9,500/kW ・電気使用料 ¥2,500/kW (100V・200V 共通、税別)</small>	<small>送電について 必要な場合 ○をつけてください</small> 冷蔵庫等の24時間送電 必要
記入欄 ③	ブース内レイアウト (プレーカー希望位置・小間内電気備品希望位置)					
電気工事設計図	<p>アーム付スポットライト 300W 100V コンセント 200W 蛍光灯 モーター 1.5kW × 2</p>					
	ブース (小間) 正面 <small>※必ず小間の方向が分かるように通路・壁などをご記入ください。</small>					

200V100V開閉器

電灯・電力工事 申込書

小間番号： (展示棟)	展示会名：
会社名： (出展社名)	所属： 担当者：
所在地：〒	TEL：()

※必ずご記入ください E-mail：

問合せ 送付先	東 1-3 ホール 昭豊電機(株) 担当:萩原・板橋 〒170-0012 東京都豊島区上池袋1-28-15 TEL: 03-3918-7993 E-Mail: mfw23@shohodenki.co.jp	東 4-8 ホール (株)鈴木電機 担当: 荒井・戸田 〒111-0033 東京都台東区花川戸2-12-5 TEL: 03-3842-8201 E-mail: japan-mfg@suzukidenki.co.jp	申込期限 4月 28日 (金)

◆いずれかにチェックをし、下記の記入欄にご記入ください。

自社で装飾を手配する。→記入欄①②③をご記入ください。
 二次幹線工事も追加で申し込む場合は、別途お問い合わせください。

レンタル装飾を利用し、電力・設備の追加をする。→記入欄②③をご記入ください。

注意 レンタル装飾で追加工事が必要ない場合は提出不要です

記入欄 ①	ホール名	ホール	小間数	小間
装飾施工業者名				担当者 TEL
				E-mail
電気料金 請求先	出展社と異なる場合のみご記入ください (無記入の場合は出展社に請求となります)			請求先 TEL
				E-mail
小間内電気工事 業者名	※下記のいずれかを必ずお選びください。 <input type="checkbox"/> 事務局指定電気工事業者に電気工事を依頼する <input type="checkbox"/> 自社手配の電気工事業者に依頼する (下記の欄に電気工事業者をご記入ください) ※会場内で電気工事免状の提示を求められる場合があります			担当者 TEL
				緊急連絡先

記入欄 ②	100V レンタル規定容量を超える場合は追加容量を記入		200V 特記なき場合は三相200V 単相200Vの場合は明記すること		・幹線工事料 ¥9,500/kW ・電気使用料 ¥2,500/kW (100V・200V 共通、税別)	送電について 必要な場合 ○をつけてください	冷蔵庫等の24時間送電 必要
		kW		kW			

記入欄 ③ 電気工事設計図	ブース内レイアウト (ブレーカー希望位置・小間内電気備品希望位置)	
	<div style="text-align: center;">  ブース (小間) 正面 </div>	

※必ず小間の方向が分かるように通路・壁などをご記入ください。

「電灯・電力工事 申込要領」をご確認の上、提出期限内に電気会社までメールにてご送信ください。
 スポットライトや蛍光灯、コンセント、その他照明類のレンタルをご希望される場合は、直接事務局指定電気会社までお問い合わせ下さい。

【Web申込】追加装飾申込方法

問合せ
連絡先

サクラインターナショナル(株) 担当: 三輪
〒135-0042 東京都江東区木場2-17-13 第二亀井ビル5階
TEL:050-5804-1338
E-mail: dms2023-6@sakurain.co.jp
※受付時間: 平日10時～17時まで(12時～13時を除く)

申込期限
4月28日(金)

追加装飾をご希望の場合は、下記URLより追加装飾備品申込フォームにアクセスの上、ご希望の備品をお申込みください。

申込フォームURL

https://miceform.jp/sakura_rop/

※こちらは注文書ではありません。ご注文は上記申込フォームURLよりお申し込みください。

※下記追加装飾備品の詳細、写真、色見本等はこちらのURLからご確認いただけます。

※申込フォームに記載のない追加装飾備品をご希望の場合は、上記連絡先までお問い合わせください。

<p>1 展示台(下部収納付)</p> <p>H 1020 H 770</p>	<p>2 展示台(下部収納付)</p> <p>H 1020 H 770</p>	<p>3 展示台</p> <p>H 1020 H 770</p>	<p>4 展示台</p> <p>H 1020 H 770</p>
<p>5 円型展示台</p> <p>H 1020 H 770</p>	<p>6 メッシュパネル</p> <p>※色・サイズは別途お問合せください。</p>	<p>7 傾斜棚ユニット</p> <p>標準取付位置: 床より1600/1300/1000mm (3段)</p> <p>※棚板の耐荷重については別途お問い合わせください。</p>	<p>8 棚</p> <p>標準取付位置: 床より1100mm (1段)</p> <p>※棚板の耐荷重については別途お問い合わせください。</p>
<p>9 壁面パネル</p>	<p>10 壁面色替え</p> <p>色 レッド ブルー グリーン イエロー グレー オレンジ ブラック</p>	<p>11 チェーンフック(2本/組)</p> <p>(2本1組)</p>	<p>12 マジックテープ(4枚/組)</p>

※上記サイズの単位はmmです。

お支払い方法

お申込み確認後、施工会社より請求書を発行いたします。請求書記載の発行日より1週間以内に指定口座へお振込ください。 ※振込手数料はお客様負担となります。(キャンセル料の場合を含む)

● レンタル備品申込書 記入要領

①お申込の際の確認事項

- 1) 申込書を送付後、会期 1 週間前までに請求書に記載の口座へお振込みください。ご入金の確認をもって正式な申込みとさせていただきます。ご入金がない場合は、事務局指定協力会社よりご連絡いたしますので、予めご了承ください。
- 2) 振込手数料は、貴社にてご負担くださいますようお願いいたします。
- 3) 領収書が必要な場合は、ご連絡ください。
- 4) 在庫の都合により、商品が WEB カタログと多少異なる場合がございますので、予めご了承ください。

②変更・キャンセルについて

- 1) 施工期間中、または会期中の備品の追加・変更・お申込等は、事務局指定協力会社カウンターもしくは展示会事務局にて受付いたします。お問合せください。
※この場合、代金は会期中の集金とさせていただきます。
- 2) お申込をキャンセルされた場合のご返金には、展示会終了後 1 ヶ月程度かかりますので、予めご了承ください。
- 3) 一部キャンセルにより差額がでた場合も同様です。
※一部ご負担いただく場合は、会期中の集金とさせていただきます。
- 4) 会期中のキャンセルはできませんので、予めご了承ください。

③レンタル料に含まれるもの

- 1) レンタル料には、会期中のレンタル費、搬入出費、小間内設置費が含まれております。
- 2) WEB カタログ以外のレンタル備品も多数取り揃えております。別途、指定協力会社へお問合せください。

レンタル備品申込書

小間番号： (展示棟)	展示会名：
会社名： (出展社名)	所属： 担当者：
所在地： 〒	TEL：()

※必ずご記入ください E-mail：

問合せ
送付先

(株)アズ・シーン 担当:高樋(タカドイ)
〒162-0055 東京都新宿区余丁町10-8
TEL: 03-6373-4652
E-mail: rental@azscene.co.jp

申込期限
6月9日(金)

- ① カタログはこちらよりご参照ください。
(https://lp.rxjapan.jp/b_azscene_10_2)
- ② 下記リスト以外のレンタル備品も別途お見積り致しますので、お問合せください。
- ③ メール後、1週間以上連絡がない場合、メール不備の可能性がありますので、お手数ですが(株)アズ・シーンへご連絡ください。

	名称	単価 (税別)	申込数	金額
1	商談セット(4人がけ・白)	¥18,500		
2	商談セット(4人がけ・黒)	¥18,500		
3	商談セット(2人がけ・白)	¥12,500		
4	商談セット(2人がけ・黒)	¥12,500		
5	商談セット	¥18,000		
6	ハイカウンターセット(2人がけ)	¥17,000		
7	ダイニングテーブル W1200	¥6,500		
8	ダイニングテーブル W750	¥6,500		
9	ダイニングテーブル W1200	¥6,500		
10	ダイニングテーブル W750	¥6,500		
11	テーブル W1800	¥3,500		
12	テーブル W1500	¥3,500		
13	テーブル W1200	¥3,500		
14	テーブル W1800(木目)	¥4,000		
15	角テーブル	¥2,000		
16	丸テーブル φ750	¥4,000		
17	丸テーブル φ600	¥4,000		
18	スタッキングチェア	¥3,000		
19	折りタタミ椅子	¥600		
20	スタンドチェア SH450	¥3,500		
21	スタンドチェア SH600	¥3,500		
22	OAチェア	¥4,000		
23	カフェチェア(木目)	¥5,500		
24	カフェチェア(赤)	¥5,500		
25	ユニットカウンター W1200	¥12,000		
26	ユニットカウンター W1500	¥13,000		
27	ユニットカウンター W1800	¥19,000		
28	受付カウンター H750	¥6,000		
29	受付カウンター H930	¥7,000		

No.	名称	単価 (税別)	申込数	金額
30	スタンドカウンター	¥10,000		
31	ゴンドラ H1650	¥15,000		
32	ゴンドラ H1350	¥15,000		
33	パーティション	¥11,500		
34	メッシュパネル	¥9,000		
35	カタログスタンド(A4・3段)	¥1,500		
36	カタログスタンド(A4・12段)	¥5,500		
37	パネルスタンド	¥2,500		
38	ユニバーサルスタンド	¥5,500		
39	ウォーターサーバー(冷水・温水両用)	¥10,000		
40	水(3ガロン)	¥2,500		
41	冷蔵庫 100ℓ	¥15,000		
42	冷蔵庫 70ℓ	¥13,000		
43	コーヒーメーカー	¥13,000		
44	コーヒーセット(100人分)	¥8,000		
45	シングルハンガー	¥3,000		
46	貴名受	¥1,500		
47	多目的ボックス W600	¥7,500		
48	多目的ボックス W900	¥12,000		
49	ダストボックス	¥650		
50	白布	¥1,600		
51	消火器	¥4,000		
52	植木(大)	¥4,500		
	小計	¥		
	(消費税10%)	¥		
	合計	¥		

※会期 1週間前までに、下記口座へお振込みください。(振込み手数料は貴社にてご負担願います)
振込み銀行：みずほ銀行 江戸川橋支店 普通 8033345 株式会社アズ・シーン

● レンタルPC 機器申込書 記入要領

パッケージレンタル (ご要望の多いソフトウェアのインストール、セキュリティ対策をパックにしました)

No.	プレゼンテーションパック	金額(税別)	OS	
1	dynabook BJ65 (Office2019スタンダード付属)	18,500	Windows10-Pro 64bit	プレゼンテーションツール「PowerPoint」を含む、MS Office2019 スタンダードをインストールしたものをご提供します。
2	DELL OptiPlex 3070SFF (モニター別)(Office2019スタンダード付属)	18,500	Windows10-Pro 64bit	2016、2021をご希望の場合は別途お問い合わせください。
3	DELL OptiPlex 3070SFF (Office2019スタンダード付属)(モニターセット) 24"ワイド液晶ディスプレイ iiyama ProLite E2483HS-B1 他	29,000	Windows10-Pro 64bit	

No.	セキュリティパック	金額(税別)	OS	
4	dynabook BJ65	17,200	Windows10-Pro 64bit	ウイルス対策ソフトのインストール、Windowsアップデートを行い、ウイルス対策等セキュリティを強化したものを提供します。
5	DELL OptiPlex 3070SFF (モニター別)	17,200	Windows10-Pro 64bit	
6	DELL OptiPlex 3070SFF (モニターセット) 24"ワイド液晶ディスプレイ iiyama ProLite E2483HS-B1 他	27,700	Windows10-Pro 64bit	

No.	オールインワンパック	金額(税別)	OS	
7	dynabook BJ65 (Office2019スタンダード、ウイルス対策ソフト付属)	23,500	Windows10-Pro 64bit	MS Office2019 スタンダード、ウイルス対策ソフトのインストール、Windowsアップデートを行います。
8	DELL OptiPlex 3070SFF (モニター別)(Office2019スタンダード、ウイルス対策ソフト付属)	23,500	Windows10-Pro 64bit	2016、2021をご希望の場合は別途お問い合わせください。
9	DELL OptiPlex 3070SFF (Office2019スタンダード、ウイルス対策ソフト付属)(モニターセット) 24"ワイド液晶ディスプレイ iiyama ProLite E2483HS-B1 他	34,000	Windows10-Pro 64bit	

ノートPC

No.	ノートPC	金額(税別)	メモリ	CPU	グラフィック/VRAM/出力端子	ドライブ	OS
10	ASUS TUF Gaming F15 FX506LU (1920×1080)	20,000	16GB	Corei7-10870H 2.2G	NVIDIA Geforce GTX 1660 Ti HDMI	無し	Win10-Pro 64bit
11	mouse MB-K670X-KSCT (1920×1080)	16,500	16GB	Corei7-6700HQ 2.6G	NVIDIA Geforce GTX 950M VGA+HDMI	DVDスーパーマルチ	Win10-Pro 64bit
12	dynabook BJ65 A6BJFSF8PD11 (1920×1080)	13,000	8GB	Corei5-10210U 1.6G	Intel UHD Graphics HDMI	DVDスーパーマルチ	Win10-Pro 64bit
13	HP ProBook 450 G3 (1366×768)	11,000	8GB	Corei5-6200U 2.3G	Intel HD VGA+HDMI	DVDスーパーマルチ	Win10-Pro 64bit
14	HP ProBook 450 G3 (英語版) (1366×768)	11,500	8GB	Corei5-6200U 2.5G	Intel HD VGA+HDMI	DVDスーパーマルチ	Win10-Pro 64bit(英)
15	Apple MacBook Pro MK1A3J/A M1 Max/32G/SSD1T/Liquid RetinaXDR	27,600	32GB	M1 MAX	HDMI	無し	OS (13.0.1)

※ 展示会場内でのノートPCの盗難が非常に多く増えております。
※ セキュリティカバーを掛ける・会期終了後はPCを鍵のかかる場所に保管する、等の対策をとることをお勧め致します。

デスクトップPC

No.	デスクトップPC	金額(税別)	メモリ	CPU	グラフィック/VRAM/出力端子	ドライブ	OS
16	DELL OptiPlex 3050SFF (モニター別)	14,000	16GB	Corei7-7700 3.6G	Intel HD HDMI+VGA+DisplayPort	DVDスーパーマルチ	Win10-Pro 64bit
17	DELL OptiPlex 3070SFF (モニター別)	13,000	8GB	Corei5-9500 3.0G	Intel HD VGA+HDMI+DisplayPort	DVDスーパーマルチ	Win10-Pro 64bit
18	HP ProDesk 600 G2 SF(英語版) (モニター別)	13,000	8GB	Corei5-6500 3.2G	Intel HD VGA+DisplayPort×2	DVDスーパーマルチ	Win10-Pro 64bit(英)
19	(デスクトップPC用オプション) 24"ワイド液晶ディスプレイ iiyama ProLite E2483HS-B1 他	10,500	FHD 24"(1920×1080)、VGA+HDMI 他				

iPad/iPhone

No.	iPad/iPhone	金額(税別)	備考
20	Apple 12.9インチiPad Pro MTEL2J/A Wifi 64GB Space Gray	13,500	Wifi専用モデル【IEEE802.11a/b/g/n/ac準拠】
21	Apple iPad 2019年秋 MW752J/A Wifi Silver Apple iPad 2021年秋 MK2L3J/A Wifi Silver	8,500	Wifi専用モデル【IEEE802.11a/b/g/n/ac準拠】 ※在庫状況により機種が変わります。
22	Apple iPhone12 64GB ホワイト SIMフリー版 ※2	16,100	Wifi& SIMフリーモデル【IEEE802.11a/b/g/n/ac準拠】

※2 SIMカードは付属していません。別途お問い合わせください。

上記レンタル料金は、会期中の特別料金(運送費込/税別金額)です。開梱、設置、梱包作業は含まれておりません。

会期中、梱包材はお客様にて保管をお願い致します。
オプションとして、ブース内ネットワーク配線、設定、機器開梱設置、解体撤去等ができます。希望の場合はご相談ください。
上記以外にも、各社PC本体、周辺機器、ネットワーク機器など、多数取りそろえております。
PCのレンタル期間、料金、返却方法については、弊社営業までご相談ください。

■お申込み後のキャンセルの場合

- 弊社がご連絡を受理した時点で発生している、作業費・外注費を実費で請求させていただきます。
- なお、返金処理で発生する手数料は、お客様ご負担にてお願いしております。
- ※上記対応は状況に応じて変更になる場合がございます。予めご了承ください。

レンタルPC機器申込書

小間番号： (展示棟)	展示会名：
会社名： (出展社名)	所属： 担当者：
所在地： 〒	TEL：()

※必ずご記入ください E-mail：(記入必須)

問合せ
送付先

キッセイコムテック(株) 担当:降旗(フリハタ)
〒170-0005 東京都豊島区南大塚3-32-1 大塚S&Sビル 2階
TEL: 03-6709-2440
E-mail: rxj@network.kcrent.jp

**申込期限
6月 2日 (金)**

商品の納品・搬出日時をお選びください(○をお付けください)

納品日	①会場 搬入2日目 10時～12時 ②事前(希望日時:) ※②の場合の納品先→ _____
搬出日	①会場 会期最終日 会期終了～2時間以内 ②事後(希望日時:) ※②の場合の回収先→ _____

※事前納品、事後搬出は別途料金が発生いたします。予めご了承ください。

※E-mailでのお申し込み後、3日以内に弊社より連絡がない場合、通信機器の不備の可能性がありますので、お手数ですがご連絡をお願いいたします。

商品番号	商品名	数量	金額

※キッセイコムテック(株)と初めてお取引のお客様には、会社概要その他、キッセイコムテック(株)与信基準により必要書類をメールにて送付いたします。予めご了承ください。

※期限直前のお申込は在庫状況により商品が不足する場合がございます。お早めにお申込ください。

※代金は、キッセイコムテック(株)より請求いたしますので、銀行振込にてお支払いください。

● レンタルプレゼンテーション機器申込書 記入要領

● レンタルプレゼンテーション機器 カタログ

こちら (https://lp.rxjapan.jp/g_edithgrove_3days_10) から
ご参照の上、次項の用紙にてお申し込みください。

◆ マルチディスプレイシステム			
名称		仕様	レンタル料金(税込)
1	46インチ液晶×9面マルチディスプレイ (138インチ相当)	SAMSUNG UD46C(3面×3面構成) 46インチ液晶ディスプレイ×9台 + 専用金具(自立/壁掛け) + 設置調整サービス	990,000 円
2	46インチ液晶×4面マルチディスプレイ (92インチ相当)	SAMSUNG UD46C(2面×2面構成) 46インチ液晶ディスプレイ×4台 + 専用金具(自立/壁掛け) + 設置調整サービス	484,000 円
◆ 4K対応 液晶ディスプレイ			
名称		仕様	レンタル料金(税込)
3	4K対応 84インチ液晶ディスプレイ	Panasonic TH-84LQ70J ハイスタンド付属・HDMI/VGA入力対応・画面サイズ:1860×1047mm ◆壁掛け設置はご相談ください	440,000 円
4	4K対応 75インチ液晶ディスプレイ	SONY KJ-75X8500E/BZ 卓上スタンド付属・HDMI/USB入力対応・画面サイズ:1653.7×932mm ◆専用USBメモリー付属	176,000 円
5	4K対応 65インチ液晶ディスプレイ	SONY KJ-65X8500E/BZ 卓上スタンド付属・HDMI/USB入力対応・画面サイズ:1433.5×808.7mm ◆専用USBメモリー付属	148,500 円
6	4K対応 55インチ液晶ディスプレイ	SONY KJ-55X8500E/BZ 卓上スタンド付属・HDMI/USB入力対応・画面サイズ:1213.6×684.4mm ◆専用USBメモリー付属	99,000 円
◆ フルハイビジョン 液晶ディスプレイ			
名称		仕様	レンタル料金(税込)
7	90インチ液晶ディスプレイ	SHARP PN-R903 ハイスタンド付属・HDMI/VGA入力対応・画面サイズ:1993×1121mm ◆壁掛け設置はご相談ください	396,000 円
8	70インチ液晶ディスプレイ	SHARP PN-R703 HDMI/VGA入力対応・画面サイズ:1538.9×865.6mm ◆台置き設置はご相談ください	143,000 円
9	60インチ液晶ディスプレイ	SHARP PN-R603 HDMI/VGA入力対応・画面サイズ:1329.1×747.6mm ◆台置き設置はご相談ください	132,000 円
10	55インチ液晶ディスプレイ (USBメディアプレーヤー内蔵型)	Panasonic TH-55LF8J 卓上スタンド付属・HDMI/VGA/USB入力対応・画面サイズ:1209×680mm	88,000 円
11	48インチ液晶ディスプレイ (USBメディアプレーヤー内蔵型)	Panasonic TH-48LF8J 卓上スタンド付属・HDMI/VGA/USB入力対応・画面サイズ:1054×592mm	77,000 円
12	42インチ液晶ディスプレイ (USBメディアプレーヤー内蔵型)	Panasonic TH-42LF8J 卓上スタンド付属・HDMI/VGA/USB入力対応・画面サイズ:927×521mm	57,200 円
13	32インチ液晶ディスプレイ (USBメディアプレーヤー内蔵型)	Panasonic TH-32EF1J 卓上スタンド付属・HDMI/VGA/USB入力対応・画面サイズ:698×392mm	33,000 円
14	27インチ液晶ディスプレイ	I-O DATA EX-LD2702DB 卓上スタンド付属・HDMI/VGA入力対応・画面サイズ:597.9×336.3mm	16,500 円
15	21.5インチ液晶ディスプレイ	I-O DATA LCD-MF223EBR 卓上スタンド付属・HDMI/VGA入力対応・画面サイズ:476.6×268.1mm	8,800 円
◆ ディ스플레이 オプション			
名称		仕様	レンタル料金(税込)
16	大型ディスプレイ用ハイスタンド(65-90インチまで対応)	キャスター付・自立型・設置調整サービス込 ◆弊社ディスプレイを申し込まれた方のみ対象	19,800 円
17	ディスプレイ用ハイスタンド(21.5-60インチまで対応)	キャスター付・自立型・設置調整サービス込 ◆弊社ディスプレイを申し込まれた方のみ対象	16,500 円
18	ディスプレイ壁掛け調整サービス(60-75インチ)	専用壁掛け金具 付属 ◆弊社ディスプレイを申し込まれた方のみ対象	27,500 円
19	ディスプレイ壁掛け調整サービス(32-55インチ)	専用壁掛け金具 付属 ◆弊社ディスプレイを申し込まれた方のみ対象	16,500 円
20	ディスプレイ壁掛け調整サービス(21.5-27インチ)	専用壁掛け金具 付属 ◆弊社ディスプレイを申し込まれた方のみ対象	8,800 円
◆ 再生機			
名称		仕様	レンタル料金(税込)
21	Blu-rayプレーヤー	SONY UBP-X800 出力端子:HDMI・対応メディア:BD-R/DVD-R/CD-R/USBメモリー	16,500 円
22	リージョンフリーDVDプレーヤー	PLANTEC AV-2100CPRM 出力端子:HDMI・対応メディア:DVD-R/CD-R	13,200 円
23	4K対応 メディアプレーヤー	BrightSign HD224 出力端子:HDMI・対応メディア:microSDカード(付属) ◆動画/静止画データ 事前送付推奨	16,500 円
24	メディアプレーヤー	BrightSign HD223 出力端子:HDMI・対応メディア:microSDカード(付属) ◆動画/静止画データ 事前送付推奨	13,200 円
◆ 音響機器			
名称		仕様	レンタル料金(税込)
25	PAパック①(小型スピーカー×2、アンプ、有線マイク×1)	スピーカー:BOSE 101MM クランプ金具付・マイク入力×1系統・ハンドマイク/ヘッドセットマイク 選択可 ◆スタンド設置はご相談ください	33,000 円
26	PAパック②(小型スピーカー×2、アンプ)	スピーカー:BOSE 101MM クランプ金具付・ミキサー入力対応 ◆スタンド設置はご相談ください	26,400 円
27	簡易PAシステム(アンプ内蔵スピーカー×1、有線マイク×1)	JBL EON ONE Compact-Y3 マイク入力×2系統・ライン入力×2系統・ハンドマイク/ヘッドセットマイク 選択可・床置き設置	16,500 円
28	音響ミキサー	マイク入力×2~4系統 ◆PAパックにてマイクを2本以上ご使用の方はこちらをお申込みください	4,400 円
29	有線ヘッドセットマイク/有線ハンドマイク	スリッチ付・ケーブル付属	4,400 円

※ 上記料金は、機材レンタル費(会期中3日間)、運搬費、調整費が含まれております。
 ※ 在庫の都合により、機種が上記のものと異なる場合がございますので、予めご了承ください。
 ※ 各ブースのオペレーター費(会期中の機材操作・会期中立会い)は別途見積致しますので、お問合せください。

レンタルプレゼンテーション機器申込書

小間番号： (展示棟)	展示会名：
会社名： (出展社名)	所属： 担当者：
所在地： 〒	TEL：()

※必ずご記入
ください E-mail：

問合せ
送付先

(株)エディスグローヴ 担当:吉田
〒135-0062 東京都江東区東雲2-14-4 マルサダ有明ビル5階
TEL: 03-5500-5362
E-mail: avrental@edithgrove.co.jp

申込期限
6月 2日 (金)

商品番号	商品名	数量	金額

- ※提出期限後はお要望にお応えできない場合がございます。
- ※在庫の都合上、機器一覧に記載した機種と異なる同等品になる場合がございますので予めご了承ください。
- ※上記の他、プレゼンテーション機器に関するあらゆるご要望に応じます。(大型映像システム・上記以外の機材レンタル・映像制作など)
- ※お申込み後、(株)エディスグローヴより御見積書兼発注書を送付致します。発注書へのご記入、ご返信をもって正式なお申込とさせていただきます。その後、御請求書を発行致しますので、支払期日(レンタル日前)までに下記口座へお振込みください。

振込先：三井住友銀行 渋谷支店 店番号 654 普通 7874902 (株)エディス グローヴ
※振込み手数料は貴社にてご負担願います

● 床面工事（アンカーボルト等）施工申請要領

① アンカーボルトの使用

機器の据付や実演のため、アンカーボルトを使用する場合は、申請書をご提出ください。本数に変更が出た場合、または打設なしの場合、搬入二日目の午前までに再申請をしてください。なお、会期後の変更は一切出来ません。

申請書の提出なくアンカーボルトを使用された場合は、違反金を請求させていただく場合がございます。

床面工作については、直径 16 mm以下、埋込み長さ 60 mm以下のアンカーボルト（芯棒打込み式）の使用のみ可能です。

〈提出書類〉

- 床面工事施工申請書
- 使用場所を明示した小間装飾平面図

〈禁止事項〉

- 下記の行為は補修費の実費請求の対象となりますので、絶対に行わないでください。
 1. ピット蓋へのアンカーボルトの打込み
 2. コンクリートビス・釘打ちつけ等、アンカーボルト以外の部材の使用
 3. 強力粘着テープの使用
 4. 床面への着色
 5. ピットの端から 200mm の範囲内へのアンカー打込み
 6. 内ネジ式アンカーボルト（ユニコーンアンカータイプ等）の使用
 7. 「芯棒打込み式アンカーボルト」以外のアンカーボルトの使用
 8. リンクスペース、アトリウムでのアンカーボルトの打設

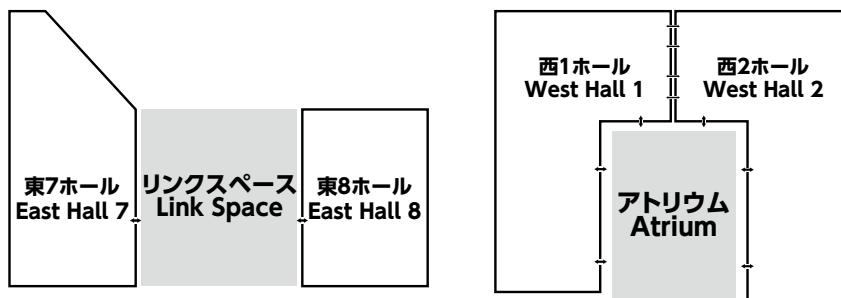

② 原状回復（復旧）

使用終了後、アンカーボルトの頭部が床面（コンクリート面）より出ている場合は抜かずに、床面を水平に保つため必ずサンダーにて切断してください。ハンマーによる打ち込みや、ガス溶断は絶対にしないでください。そのような行為があった場合や切断時の床面損傷等は、補修費の実費請求の対象となります。

・アンカーボルトの施工

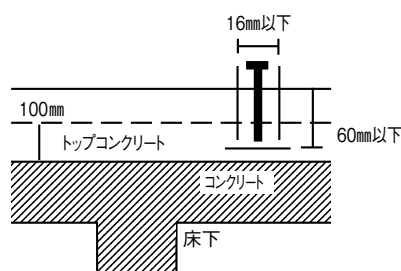

・原状回復（復旧）

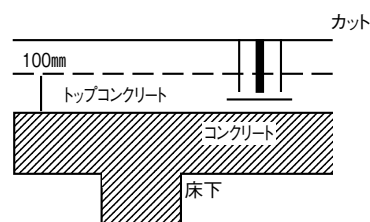

③ ピット図の依頼について

ピット図の依頼先は RX Japan 展示会事務局になります。

詳細は【出展要項（出展準備および規定）】の「ピット図のお問い合わせについて」ページをご確認ください。

床面工事施工申請書

小間番号： (展示棟)	展示会名：
会社名： (出展社名)	所 属： 担 当 者：
所在地：〒	TEL：() —

※必ずご記入ください E-mail：

問合せ
送付先

サクラインターナショナル(株) 担当:三輪
〒135-0042 東京都江東区木場2-17-13 第二亀井ビル5階
TEL:050-5804-1338
E-mail: dms2023-6@sakurain.co.jp
※受付時間:平日10時～17時まで(12時～13時を除く)

申込期限
6月2日(金)

- ① アンカーボルトを使用する場合は、当申請書と使用場所を明示した打設位置を示した平面図を提出してください。事務局にて施工許可を申請いたします。
- ② 使用できるアンカーボルトは、「芯棒打込み式」のみとなっております。「内部コーン打込み式」「本体打込み式」「スリーブ打込み式」等は一切認められませんのでご注意ください。
- ③ 本数に変更が出た場合、または打設なしの場合、搬入二日目の午前までに再申請をしてください。なお、会期後の変更は一切できません。
- ④ 使用可能なアンカーボルトのサイズは、直径16mm以下、長さ60mm以下です。

下記の通り床面工事施工を申請いたします。(月 日) **添付資料：小間装飾平面図**

出 展 社 名	小間番号	—
工 事 の 種 類	アンカーボルト<直径> mm、<長さ> mm、	本
工 事 期 間	月 日 ~	月 日
施工業者名(社名)	TEL ()	—
担 当 者 氏 名		

※当日、施工される際には施設担当者が確認に来ますので、その際は立会いのもと工事を行ってください。

下記の<禁止事項>をご確認いただき、にチェックをしてください。

<禁止事項>

●下記の行為は補修費の実費請求の対象となりますので、絶対に行わないでください。

1. ピット蓋へのアンカーボルトの打込み
2. コンクリートビス・釘打ちつけ等、アンカーボルト以外の部材の使用
3. 強力粘着テープの使用
4. 床面への着色
5. ピットの端から200mmの範囲内へのアンカー打込み
6. 内ネジ式アンカーボルト(ユニコーンアンカータイプ等)の使用
7. 「芯棒打込み式アンカーボルト」以外のアンカーボルトの使用
8. リンクスペース、アトリウムでのアンカーボルトの打設

<禁止事項>について、全て問題ないことを確認いたしました。

● 水道配管工事申込要領

① 水道配管工事（供給水）

工事料金 1ヶ所一式（小間袖まで）¥93,500（保守費込・税込）

- (1) 標準配管は給水管 1/2 または 3/4 インチ、排水管は 3/4 ～ 2 インチ管、水圧は 2 ～ 3kg/cm² 以下です。
- (2) 小間袖から展示機械までの二次側配管特殊工事は、別途実費にて工事いたします。
- (3) 配管に際しては細心の注意を払っておりますが、やむをえず小間袖を通す場合がありますので予めご了承ください。
- (4) 水道使用料金は別途、会期終了後に事務局指定協力会社より請求書をお送りいたします。

② 水道の供給時間

搬入 2 日目	正午～午後 10 時
会期 1 日目	午前 8 時～会期終了まで
会期 2 日目	午前 8 時 30 分～会期終了まで（供給延長は別途相談）
会期最終日	午前 8 時 30 分～会期終了まで（供給延長は別途相談）

※供給時間外は、供給を停止いたしますので時間外供給を希望の場合は、別途お申込みください。

水道配管工事申込書

小間番号： — (展示棟)	展示会名：
会社名： (出展社名)	所 属： 担 当 者：
所在地： 〒	TEL：() —

※必ずご記入
ください E-mail：

問合せ
送付先

(株)ヤマザキ工業 担当:石塚
〒166-0003 東京都杉並区高円寺南4-22-2 フジビル3階
TEL: 03-5305-5091
E-mail: ishizuka@yamazakikogyo.com

**申込期限
6月 2日 (金)**

① 水道配管工事を下記図面により、施工依頼いたします。

水 量 _____ m^3 / 日 給水管径 _____ mm
水 圧 _____ kg/cm^2 排水管径 _____ mm

② 施工範囲

- 1) 小間袖まで(一次側幹線工事のみ) 2) 展示機械側、または接続まで(二次側工事)
(工事費¥93,500(保守費込・税込) (別途、工事实費を支払います。)
(水道使用料別 1 m^3 あたり¥941(税込))

小間内配管略図

————— 小間正面 —————

③ 請求先(請求先が上記と異なる場合のみご記入ください。)

会社名： _____
 〒 _____
所在地： _____
フリガナ
担当者： _____
TEL： _____
E-mail： _____

● エアー供給申込要領

① エアー配管工事（集中配管供給）

工事料金 1ヶ所一式（小間袖まで）¥93,500（保守費込・税込）

- (1) 供給エアーは 0.5MPa～0.75MPa、300リットル／分標準で、小間袖（1ヶ所）まで配管し、3/4 または 1/2 バルブを取付けます。（エアー配管にはドライヤ付・フィルター無）ただし、風量 300リットル以上に対しては 100リットルにつき ¥11,000 となります。
- (2) 小間袖から展示機械までの二次側配管特殊工事は、別途実費にて工事いたします。
- (3) 夜間エアーを使用される場合は、自社にてコンプレッサーを持ち込むか、またはリースにてご使用ください。（コンプレッサーのリースについては直接事務局指定協力会社へお問合せください。）
なお、集中配管供給による、24時間（夜間）の供給は出来ません。
- (4) 配管に際しては細心の注意を払っておりますが、やむをえず小間袖を通す場合がありますので、予めご了承願います。
- (5) 工事終了後、事務局指定協力会社より請求書をお送りいたします。

注意）供給エアーには極微量ながら水分・オイル等が含まれておりますので、製品等に除去装置を取り付ける事をお勧めいたします。

② エアーの供給時間

搬入2日目	正午～午後10時
会期1日目	午前8時～会期終了まで
会期2日目	午前8時30分～会期終了まで（供給延長は別途相談）
会期最終日	午前8時30分～会期終了まで（供給延長は別途相談）

※供給時間外は、供給を停止いたしますので時間外供給を希望の場合は、別途お申込みください。

③ エアーの時間外供給（有料）について

- (1) 搬入2日目の正午以前にエアーの供給を希望される出展社の方は、必ず事前にお問合せください。

【早期エアー供給 ¥2,750（税込）／時間】

- (2) 搬入2日目の午後10時以降、および会期1日目・2日目の会期終了後、会期最終日の閉館後にやむをえずエアーの供給を希望される出展社の方は、事前に事務局指定協力会社へお問合せください。

【時間外エアー供給 ¥5,500（税込）／時間】

※時間外でのコンプレッサーの使用料は別途請求いたします。

- (3) 会期1日目・2日目の時間外エアー供給は、午後8時までといたしますので、ご了承ください。
- (4) その他工事については、別途事務局指定協力会社へお問合せください。

エアー供給申込書

小間番号： — (展示棟)	展示会名：
会社名： (出展社名)	所 属： 担 当 者：
所在地：〒	TEL：() —

※必ずご記入
ください E-mail：

問合せ
送付先

(株)ヤマザキ工業 担当:石塚
〒166-0003 東京都杉並区高円寺南4-22-2 フジビル3階
TEL: 03-5305-5091
E-mail: ishizuka@yamazakikogyo.com

申込期限
6月 2日 (金)

① エアー配管工事を下記図面により、施工依頼いたします。

圧 力 _____ MPa

風 量 _____ リットル/分

② 施工範囲

- 1) 小間袖まで (一次側幹線工事のみ)。工事費は¥93,500 (保守費込・税込)。
- 2) 展示機械側、または接続まで (二次側工事)。別途、工事实費を支払います。

小間内配管略図

— 小間正面 —

③ 請求先 (請求先が上記と異なる場合のみご記入ください。)

会社名： _____

所在地： 〒 _____

フリガナ
担当者： _____

TEL： _____

E-mail： _____

小間内清掃・残材収集申込書

小間番号： _____ (_____ 展示棟)	展示会名： _____
会社名： _____ (出展社名)	所属： _____ 担当者： _____
所在地： 〒 _____	TEL: (_____) _____

※必ずご記入
ください E-mail: _____

問合せ
送付先

(株)ビッグサイトサービス 清掃第一課 担当:小野島・石井
〒135-0063 東京都江東区有明3-11-1
TEL: 03-5530-1290
E-mail: onojima@bigsight-services.com

申込期限
6月9日(金)

① 下記の通り会期中の小間内清掃を申込みます。

1) 小間数 _____ 小間

2) 清掃料 ¥4,800 (3日間) × _____ 小間 = ¥ _____ (税別)

② 残材収集・運搬

施工撤去による残材の収集・運搬も承ります。(有料)

申し込む 申しまない

③ 注意事項

1) 料金は1小間につき3日間で¥4,800 (税別)です。

※0.5小間(コンパクトタイプ)は¥2,400 (税別)となります。

2) 清掃内容は床面掃除機かけ、またはモップによる水ふきのみで、展示台・出展製品等の清掃は上記料金に含まれません。

3) 清掃実施日は搬入2日目の夕方、会期1日目の夕方、会期2日目の夕方、の3日間となります。

④ 代金支払方法

会期終了後、事務局指定協力会社より請求書を送付いたしますので、指定振込先(請求時に連絡)までお願いいたします。

請求先が上記と異なる場合のみ連絡先をご記入ください。

請求先会社名	_____
所在地	〒 _____
TEL	_____
担当者	_____

● 出展製品および実演に関する 危険物持込貯蔵・取扱申請要領

① 消防関係届出および申請

- 展示会場内での火気の使用や、**水素の持込みおよび水素を用いた製品の実演**※、**火炎・火花の実演**など危険物を持込むことは消防関係法令に基づき原則として禁止されています。ただし特に必要な場合に限り、消防署の許可を受けて使用できる場合があります。

該当する出展社は必ず申請書を提出してください。

期日までに書類のご提出がない場合、展示の許可が下りませんので、期日までに必ずご提出いただきますようお願いいたします。

- ※**水素の持込みおよび水素を用いた製品の実演、火炎・火花の実演に関しては、安全確認ができる認定機関の証明書などの必要書類や注意事項が異なります。必ずお早めにご連絡ください。**

- 搬入期間中、消防署の査察が行われます。その際、無届、消防法令違反、または不完全な工事は、取り壊し及び撤去を命じられますので、ご注意ください。消防申請の都合上、提出期限を過ぎると許可されない場合がありますので、当様式の提出期限を厳守してください。消防署への許可申請は、事務局が一括して代行いたします。
- 申請には設置図面 3 部・使用機器カタログ・実演スケジュール・消費量・熱量の計算書・製品安全データシート (SDS/MSDS) などの資料が必要となります。必ず準備してください。
- 当様式を送付後、一週間以内に受領の連絡が無い場合は、何らかの理由で、申請が不着の可能性があるので、お手数ですが、確認のご連絡をくださいますようお願いいたします。

② 火気使用申請要領

火気を使用する設備等に関して

展示・実演のためにやむを得ず必要となる必要最小限のもの以外は、原則として使用できません。使用する場合は、消防署長の承認が必要であり消費熱量や設置基準等、次のような規制があります。

1. ガス設備の使用

ガスを使用する場合は、事前に東京ビッグサイトと協議し、工事及び管理を行う。なお、同一ホール内における LPG と都市ガスの併用は原則としてできません。

2. 設置位置

- (1) 可燃性の物品からは火災予防上、安全な距離を保つとともに、階段・避難口を避ける位置に設ける（下図参照）。

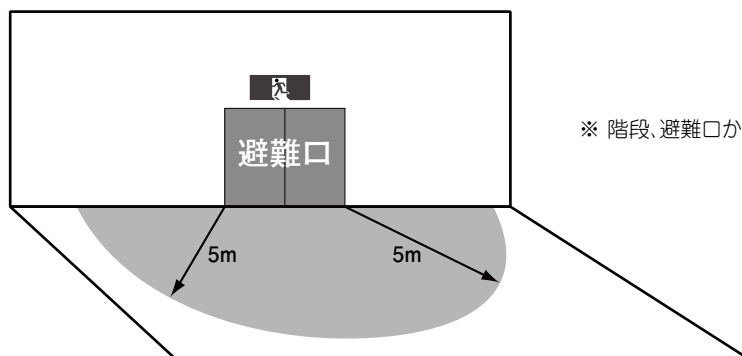

※ 階段、避難口から、水平距離で5m以上離す。

避難口からの距離

- (2) <例：カセットコンロの場合>火気使用器具の機器上方100cm以内、側方15cm以内に可燃物を置かない（下図参照）。側方15cmが取れない場合、「特定不燃材料で有効に仕上げをした建築物等の部分」で区画する。その場合、間仕切り壁等と密着させない。

※ 火気使用器具・設備の仕様に応じ、離隔距離は定められております。消防の指示に従ってください。

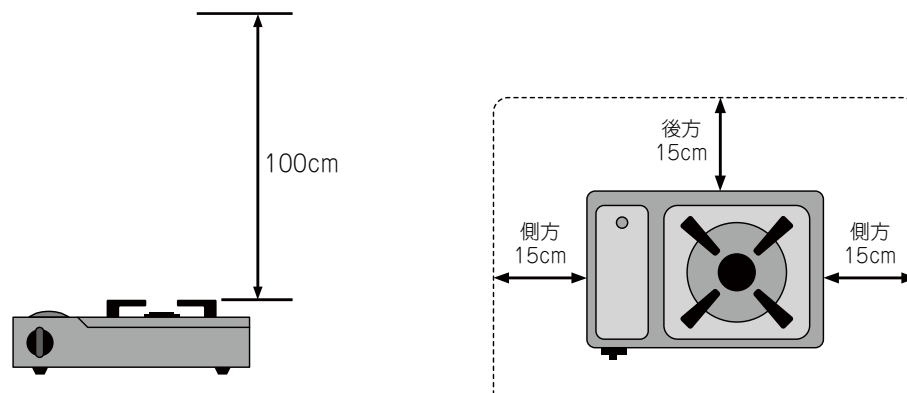

(例) 火気使用器具からの離隔距離

3. 安全対策

火気使用設備器具（電気フライヤーを含む）は、地震時の転倒防止策、出火防止のための安全装置等が設置されていること。

- (1) 地震動その他の振動または衝撃により、容易に転倒しないように固定、また、亀裂、破損しない構造とする。
- (2) 火気設備の燃料としてガスを使用する場合は、地震動等でガス供給を停止する装置を設置する。
- (3) ガスを燃料とする火気設備に、ガス漏れ火災警報器を設置する。
- (4) 火気設備を設置した小間ごとに、消火器を1本以上設置する（能力2単位以上）。
- (5) 火気設備の操作をすることのできる係員を常時配置する。
- (6) 容易に移動しない措置をとる。

※ 容易に移動しない措置とは、隣接する他の設備との密着状態による連結、またはストッパーによる固定（レバー付きのものはレバーを固定する）等の措置を行ったとき等のことを指す。

- (7) 揚げ物を調理する厨房設備にあっては、調理油の温度が急激に上昇した場合に、燃焼又は熱源を自動停止する装置付きのものとする。

③ 裸火の使用申請要領

- (1) 裸火とは

- a. 気体、液体、固体燃料を使用し、炎、火花を発生させるもの又は器具の発熱部を外部に露出するもの。
- b. 電気を熱源とする器具では、発熱部が赤熱して見えるもの（発熱部が焼室、風道、庫内に面しているホットプレート、ヘアードライヤー、オーブン等を除く）及び外部に露出した発熱部で可燃物が触れた時着火するおそれがあるもの（表面温度約400℃以上）。
- c. 火気使用設備・器具を使用する行為も裸火に該当します。

(2) 裸火使用の要件

使用する機器等の位置、構造等が関係法令に定める保安基準に適合しているほか、次の要件を満たし、必要最小限とする。なお、装飾としてのキャンドル、アルコールランプ等の使用は原則として承認しない。

a. 使用単位

- ① ガスの使用量は火災予防上等の基準の範囲とし、各ホールの総消費熱量は、525kW 以下とし、数量は問わない。ただし、これを超える場合は使用時間規制を設けて管理し、同時使用する総消費熱量を 525kW 以下とする。なお、ガスを使用する場合は事前に東京ビッグサイトに相談すること。
- ② 火気使用設備の実演使用は、同一小間における実演に必要な最小限の範囲とする。

b. 使用位置

- ① 周囲の可燃物から火災予防上安全な距離を確保する。
- ② 出入口・階段及び危険物品その他易燃性物品から 5m 以上の距離を確保する。
- ③ 可燃物が転倒又は落下するおそれがない場所とする。

c. 安全措置

- ① 防火防災担当責任者等による監視及び使用後の点検等の体制を講じる。
- ② 従業員等による監視・消火等の体制を講じる。
- ③ 使用者が裸火の使用を容易に停止できる措置を講じる。
- ④ 裸火を使用する小間ごとに消火器（能力 2 単位以上）を配置する。
- ⑤ 火気器具は特性・性能等が明確でかつ安全性が確保されているものを使用する。
- ⑥ ガス器具を使用する場合は、ガス過流出防止装置（ヒューズコック）付きのものか、またはガス漏れ警報器を設置する。
- ⑦ ガス配管は金属管とし、継ぎ手はネジ・フランジまたは溶接とし、床面に固定する。
- ⑧ 液化石油ガスの容器は、容器組込み型（カートリッジタイプ）とする（ex. カセットコンロ）。
- ⑨ 排気筒は屋外に出す。
- ⑩ 火花を飛散させるものは不燃材で飛散防止措置を講じる。
- ⑪ 液体燃料を使用するものは必要最小限の量とし、展示開場中は給油しない。
- ⑫ 固体燃料を熱源とする火気使用設備器具及び固体燃料を熱源とするその他の機器を使用する場合は、展示に伴う実演に限るもので必要最小限とする。
- ⑬ 裸火は入場者等に危険を及ぼさないよう防護措置を講じる。

④ 危険物品持込申請要領

(1) 危険物品とは

- a. 危険物とは消防法におけるガソリン・軽油等引火性液体・酸化性固体・液体などの危険物。
- b. 指定可燃物とは火災予防条例（東京都条例第 65 号）の可燃性液体及び可燃性固体類。
- c. 一般高圧ガス保安規制に定める**プロパン・アセチレン・アンモニアガス・水素等**の液化が困難な可燃性ガス。
- d. 火薬類取締法で定める火薬・爆薬・火工品及びがん具煙火

(2) 申請不要なもの

次の a. ～ d. は「危険物品」に該当するが、必要最小限の範囲であれば申請が不要となります。

- a. 展示品
実演を伴わず展示のみを行う場合で、容器に密閉されているものに限る。
- b. 展示のみを行う車輛のタンク内の燃料や潤滑油など。
- c. 展示されるモーター・油圧機等に密閉状態で内蔵されている潤滑油など。
- d. フライパンや鉄板にひく油など、調理に使用する動植物油（揚げ物を除く）

※ただし規制対象外とされている危険物品であっても、数量を合算し所定の数量以上となる場合は、消防法、火災予防条例等の基準が適用されることとなる。

(3) 設置と安全対策に関して

- a. ブース責任者等による監視、及び取扱い後の点検等の体制を講じる。
- b. 危険物を持ち込む際は必ず ABC 消火器（10 型以上）を設置する。
- c. 可燃性蒸気の発生が著しい場合は、蒸気を屋外の安全な場所に排出する設備を設ける。
- d. 液体危険物を飛散させる恐れのある機器には、不燃材で飛散防止措置を講じる。
- e. 混合発火の恐れのある危険物品は、同一場所では取り扱わない。
- f. 会期中は液体危険物の補給を行わない。
- g. 保管は必ず密閉し他の物品と隔離する。
- h. 危険物の貯蔵は別途協議の上、消防署の指導に従うこと。

⑤ リチウムイオン電池搭載のドローン、ロボット等の実演について

リチウムイオン電池搭載機器の通電を伴う実演は、原則すべて危険物持ち込み申請が必要となります。また、充電についても同様に申請が必要となります。

例) ドローンの実演

ロボット、スマートモビリティの実演
災害用蓄電池の充電デモ

ただし、通電を伴わない静態展示については、申請は不要となります。

また、常時携帯するもので軽易なもの（スマートフォンやノートパソコンなど）、展示のみで商品等容器に密閉されたもの、危険物品に該当しない電池で稼働する機器の実演は申請不要です。

判断に迷う場合は、申請先までご相談いただきますようお願いいたします。

⑥ 車輛展示について

車輛の静態展示（通電しない、エンジンをかけない展示）については、申請不要です。車輛内の燃料は、必要最低限の容量としてください。

電気自動車・水素自動車の通電や充電を伴う実演、エンジンをかける実演をする場合は、申請が必要となりますのでご注意ください。

※ガソリン車、ディーゼル車については、エンジンをかけることはできません。

出展製品および実演に関する 危険物持込貯蔵・取扱申請書

小間番号： (展示棟)	展示会名：
会社名： (出展社名)	所属： 担当者：
所在地： 〒	TEL：()

※必ずご記入ください E-mail：

問合せ
送付先

サクラインターナショナル(株) 担当:三輪
〒135-0042 東京都江東区木場2-17-13 第二亀井ビル5階
TEL:050-5804-1338
E-mail: dms2023-6@sakurain.co.jp
※受付時間:平日10時～17時まで(12時～13時を除く)

申込期限
5月12日(金)

申請書を送付後、一週間以内に受領の連絡が無い場合は、何らかの理由で、申請が不着の可能性がございますので、お手数ですが、確認のご連絡をくださいますようお願いいたします。

■ 裸火の使用など展示実演

器具名(危険物名)	熱源	最大消費量(kW/毎時)	使用台数	使用目的

裸火使用の場合、使用する器具・危険物などの写真・カタログと、小間内の裸火使用の場所及び消火器の設置場所の配置図を添えてご提出ください。

■ 危険物の出品(ご記入に際しては、以下の分類を参考にしてください。)

第1石油類 → アセトン、ガソリン 第2石油類 → 灯油、軽油 第3石油類 → 重油、クレオソート油 第4石油類 → ギヤー油、シリンダー油

分類	名称	持ち込み量	容器の種類	実演の有無	使用目的
第1石油類					
第2石油類					
第3石油類					
第4石油類					
アルコール類					
上記以外					
上記以外					
上記以外					

※ローソクなどの固体燃料は、必ず1本または1個あたりの重量と本数を記入してください。

※設置図面、カタログ、製品安全データシート(SDS/MSDS)などをご提出ください。

※可燃性ガス・高圧ガス等のボンベを持ち込みの際は、必ず固定措置をお願いいたします。

■ 可燃性ガスの持ち込み

品名・種類	1本あたりの容量	本数	使用目的

※ライターなどの可燃性ガスは、必ず1本または1個あたりの容量と本数を記入してください。

■ 注意事項

- ①小間内の設営・展示・撤去の管理責任は、出展社の管理責任者又は、代表者にあります。
- ②小間内にABC消火器(10型以上)を設置してください。
- ③開場から閉場まで監視員をつけ、火災など不慮の事故に備え、場内の監視を徹底してください。

● 水素持込・使用申請要領

展示会場への水素の持込みおよび水素を用いた製品の実演は原則的に禁止されております。ただし、消防審査において一定条件を満たしていれば、許可される場合もございます。

消防本庁からの指導により、提出期限が例年より早くなっております。

期日までに書類のご提出がない場合、実演の承認が下りませんので、期日までに必ずご提出いただきますようお願いいたします。

- 水素持込・使用申請書を送付後、一週間以内に受領の連絡が無い場合は、何らかの理由で、申請が不着の可能性がありますので、お手数ですが、確認のご連絡をくださいますようお願いいたします。

① 申請方法

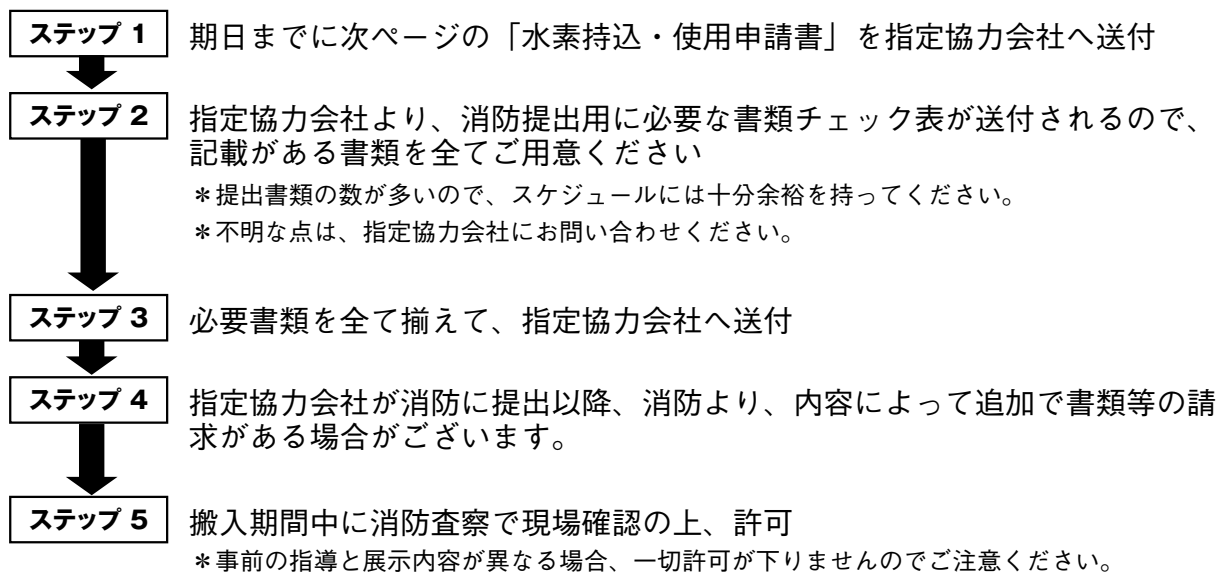

② 注意事項

- 1) 消防の指導により、水素吸蔵合金の持込も申請が必要となります。
- 2) 水素の会場内への持込は、1日の最小限の使用量を限度とします。開催時間中の補充はできません。
- 3) 必ず消火器を設置してください。
- 4) 安全管理責任者は必ず、搬入を含め会期中ブースに常駐してください。
- 5) 実演は、国内で認可を受けている製品に限らせていただきます。
- 6) 審査は、火災予防条例に基づき、厳正に行わせていただきます。
- 7) 申請に必要な書類が揃わない場合、承認がおりず実演不可となる場合があります。

※水素水サーバー、水素吸入器、美容系製品等の水素を発生させる実演（電気分解、水素発生剤）は、申請不要となります。その場合、壁や天井で囲われた密閉構造の部屋での実演は禁止となります。

判断に迷う場合は、申請先までご相談いただきますようお願いいたします。

水素持込・使用申請書

小間番号： (展示棟)	展示会名：
会社名： (出展社名)	所 属： 担 当 者：
所在地：〒	TEL：()

※必ずご記入
ください E-mail：

問合せ
送付先

サクラインターナショナル(株) 担当:三輪
〒135-0042 東京都江東区木場2-17-13 第二亀井ビル5階
TEL:050-5804-1338
E-mail: dms2023-6@sakurain.co.jp
※受付時間:平日10時~17時まで(12時~13時を除く)

申込期限
4月 28日 (金)

下記の通り許可を申請します

会社名			
住 所	〒		
担当者		TEL	
安全管理責任者		緊急連絡先 (携帯)	
容器の種類	吸蔵合金・混合ガスのボンベ・その他 ()		
発注する 水素の量	_____ g × _____ 本		
水素以外に使う 危険物			
東京ビッグサイト での出品実績	_____ 年 _____ 月 展示会名： _____		

※当申請書を受領後、内容確認のため、ご連絡いたします。

※一週間以内に受領の連絡が無い場合は、申請が不着の可能性がありますので、お手数ですが、確認のご連絡をくださいますようお願いいたします。

● 天井構造申請要領

① 天井構造申請が不要なもの

- (1) 東ホール・南ホールの場合
A・B・C 全てを満たしているもの。
 - A. 天井のみの造作物（支柱は可）
 - B. 床からの高さが 3m～3.6m
 - C. 天井面積が 50 m²以下の場合（複数の天井を設ける場合はその合計が 50 m²以下）
- (2) 西ホールの場合
 - a. ルーバー及びネット等（共に開放率 70% 以上のもの）
 - b. 天井の幅もしくは奥行きが 1.2m 以下でブースの長辺の 1 面を完全開放している場合。

② 天井構造の原則と条件

- (1) 上記①の (2)a. 以外及び壁面がある天井を設ける場合の条件として、展示の内容が遮光及び防塵等の措置が必要な物に限る。
- (2) 展示内容の特例を適用する場合には、図面を提出後に所轄消防署との協議により、ブース内に消防設備の設置を義務付けられる場合があります。（消防設備の設置費用は出展社の負担となります）
- (3) 上記 (2) の指導内容を反映して頂き、その後の消防検査にて問題が無い場合に限り、所轄消防署より許可が下ります。消防検査の際は検査官より内容説明が求められます。検査の際は必ず内容説明のできる方の常駐をお願いいたします。立ち会いが無い場合は許可が下りません。
- (4) 高さ 30cm 以上の床上げは別途協議が必要になる場合があります。設計段階での確認をお願いいたします。
- (5) 二重天井はいかなる場合でも禁止となっております。
- (6) 申請が無く会場にて違反が発見された場合は、主催者の指示に従い天井構造の撤去等、ブースの改善をお願いいたします。

③ 提出書類と協議

- (1) 上記①に該当しない天井構造の計画は、全て所轄消防署との協議になります。申請用紙に、下記必要書類を添付の上ご提出ください。
 - a. 小間の装飾平面図・立面図および全体の小間図（暗幕工事の範囲・消火器の位置等を明記する。）
 - b. 天井構造を説明するのに必要な詳細図（文字による説明を入れる。防災ラベル等）
- (2) 所轄消防署との協議には時間がかかる場合があります。なお提出期限を過ぎたの申請に関しましては原則お受けする事は出来ません。

天井構造申請書

小間番号： (展示棟)	展示会名：
会社名： (出展社名)	所属： 担当者：
所在地： 〒	TEL：()

※必ずご記入
ください E-mail：

問合せ
送付先

サクラインターナショナル(株) 担当:三輪
〒135-0042 東京都江東区木場2-17-13 第二亀井ビル5階
TEL:050-5804-1338
E-mail: dms2023-6@sakurain.co.jp
※受付時間:平日10時~17時まで(12時~13時を除く)

申込期限
5月12日(金)

- 小間の平面図・立面図（寸法の記載があるもの）及び、小間位置が分かる図面
- 天井構造を説明するのに必要な詳細図を添えてご提出ください。

深川消防署長 殿

年 月 日

出展社名 _____ 印

管理権限者氏名 _____

連絡先電話番号 () _____

東京ビッグサイト（東京国際展示場）出展に伴う天井構造申請書

①展示会名 _____

②開催期間 _____ 年 _____ 月 _____ 日 [] ~ _____ 年 _____ 月 _____ 日 []

③会場名 東京ビッグサイト

④ブース No. _____

⑤構造種別 天井構造

⑥天井構造設置の理由

⑦天井構造部分の面積と高さ _____ m² (面積) _____ m (高さ)

⑧天井構造の材質など

⑨天井構造など設置に際し講じた措置

- ABC消火器（10型以上）を設置します。
- 監視員は _____（自社社員を指定）を配し、監視にあてます。
- 暗幕と照明器具などは10cm以上離して設置します。
- 防災ラベルを見やすい位置に貼付します。
- その他講じた処置

● 出展製品搬入出作業申込書 記入要領

① お預かりした荷物の流れ

1) 集荷

出展社より荷物を預かります。
(搬入用ラベルは、集荷時にお持ちいたします。出展社名、合計個数をご記入の上、荷物に貼付してください。)

2) 確認

事務局指定運輸会社にて、荷物のチェックを行います。

3) 搬入

搬入2日目に展示会場内各小間まで、荷物をお届けいたします。

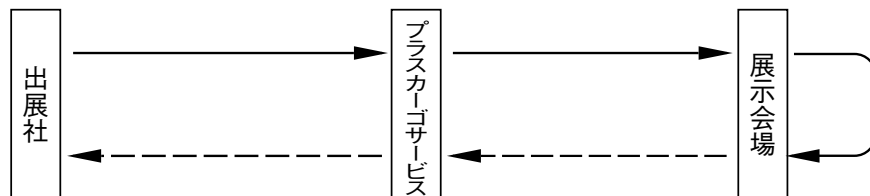

6) 配達

出展社へ荷物をお届けいたします。

5) 確認

事務局指定運輸会社にて、荷物のチェックを行います。

4) 搬出

展示会終了後、展示会場内の各小間より荷物をお引取りいたします。
(搬出用ラベルは、会期中にお持ち致します。出展社名・合計個数をご記入の上、荷物に貼付してください。)

② 料 金

- 1) 集 荷 料…集荷・配達料金表参照 (次ページ)
- 2) 配 達 料…集荷・配達料金表参照 (次ページ)
- 3) 会場搬入料…会場搬入・搬出料金表参照 (次ページ)
- 4) 会場搬出料…会場搬入・搬出料金表参照 (次ページ)
- 5) 空箱保管料…会場での引き取り、保管及び会場への納入
1個につき 800 円 (三辺の和が 160 cm以内)
*上記以外は別途、ご相談させていただきます。
- 6) 保 険 料…イベント輸送サービスをご利用になる場合には展示一貫保険にご加入願います。
申告価格 (一般貨物) 10,000 円につき保険料 15 円。
申告価格 (易損品・こわれもの) 10,000 円につき保険料 30 円。
※主な易損品 ガラス製品、磁器、陶器、模型、アクリルケース、タイル、石製品、管球類、鏡、超精密機器など
- 7) 消 費 税…外税にてご負担いただきます。

*お支払方法

- 1) ~ 7) の合計金額にてご請求申し上げます。
後日、請求書を郵送いたしますのでご確認の上、期日までに銀行振込みにてお願い申し上げます。

*お申込み後のキャンセルの場合

申込み提出期限後のキャンセルにつきましては、外注費は実費で請求させていただきます。

③集荷・配達料金表

1) 集荷・配達料金

東京発着

①サイズ 160cm ～ 25 kg以下 (1 個あたり) 単位：円 (税別)

サイズ 実重量	60 ～ 2kg	80 ～ 5kg	100 ～ 10kg	120 ～ 15kg	140 ～ 20kg	160 ～ 25kg
北海道	1,500	1,700	2,200	2,700	3,200	3,700
北東北	1,300	1,500	1,950	2,400	2,850	3,300
南東北	1,200	1,400	1,850	2,300	2,750	3,200
関東	1,100	1,300	1,700	2,100	2,500	2,900
東京23区	900	1,100	1,400	1,700	2,000	2,300
東海	1,000	1,200	1,600	2,000	2,400	2,800
信越・北陸	1,100	1,300	1,700	2,100	2,500	2,900
近畿	1,100	1,300	1,700	2,100	2,500	2,900
中国	1,200	1,400	1,900	2,300	2,800	3,200
四国	1,400	1,600	2,100	2,500	3,000	3,400
九州	1,500	1,700	2,200	2,700	3,200	3,700
沖縄	2,100	2,700	3,700	4,300	4,900	5,500

②ラージサイズ便 (1 個あたり) 単位：円 (税別)

サイズ 換算重量	180 ～ 35kg	200 ～ 40kg	220 ～ 45kg	240 ～ 50kg	260 ～ 55kg
北海道	6,300	7,000	7,700	8,400	9,100
北東北	5,800	6,400	7,000	7,600	8,200
南東北	5,600	6,200	6,700	7,300	7,800
関東	5,200	5,700	6,200	6,700	7,200
東京23区	4,500	5,000	5,500	6,000	6,500
東海	5,100	5,600	6,100	6,600	7,100
信越・北陸	5,200	5,700	6,200	6,700	7,200
近畿	5,200	5,700	6,200	6,700	7,200
中国	5,600	6,200	6,700	7,300	7,800
四国	5,800	6,400	6,900	7,500	8,000
九州	6,300	7,000	7,700	8,400	9,100
沖縄	7,900	8,600	9,300	10,000	10,700

*上記サイズ以上の貨物は、チャーター（貸切便）利用となります。(別途見積)

2) 会場搬入・搬出料金

*弊社より会場へ搬入、搬出の際に発生する費用 単位：円 (税別)

1 個あたり	～ 160 ～ 25kg	180 ～ 35kg	200 ～ 40kg	220 ～ 45kg	240 ～ 50kg	260 ～ 55kg
搬入・搬出料	900	1,200	1,500	1,800	2,100	2,400

上記サイズ以上のものについては要相談

*上記は個建料金となります。

*荷物の特質上、混載輸送に適さない荷物については、別途料金が加算されるケースもございます。

*サイズ・重量の大きい方を適用いたします。

④料金計算例

東京 23 区内のご出展社様より 10 ケ口（1 個 10kg100 サイズ）の荷物をお預かりし、5 ケ口（1 個 10kg 100 サイズ）の荷物を返送するまでのトータル料金（保険申告価格 100 万円、空箱 3 ケ口 160 サイズ以内お預かり）

集 荷 料	1,400 × 10 個 = 14,000 円
配 達 料	1,400 × 5 個 = 7,000 円
会場搬入料	900 × 10 個 = 9,000 円
会場搬出料	900 × 5 個 = 4,500 円
空箱保管料	800 × 3 個 = 2,400 円
保 險 料（非課税）	1,500 円

トータル 38,400円（税別）

⑤作業員・フォークリフト使用料金表（税別）

	内 容	費 用
I	作業員 1 名	30分/5,000円
II	2.5tフォーク 1 台	30分/25,000円 以降30分増す毎に12,500円
III	6tフォーク 1 台	別途お問合せください。
IV	クレーン	別途お問合せください。

※フォークリフト・クレーンの作業については、補助作業員1名の付き添い費用が発生いたします。

出展製品搬入出作業申込書

小間番号： () 展示棟	展示会名：
会社名： (出展社名)	所 属： 担 当 者：
所在地： 〒	TEL：()

※必ずご記入ください E-mail：

問合せ
送付先

プラスカーゴサービス(株) 担当: 杵鞭(キネムチ)・栗原
〒143-0001 東京都大田区東海1-3-6 プロロジスパーク 6F-S
TEL: 03-5492-7803
E-mail: ip-hcs-02010@plus-cs.co.jp

申込期限
5月19日(金)

	個数(予想)	品名		保険申告価格
搬入__日目		一般貨物		万円
		易損品(こわれもの)		万円
搬入__日目		一般貨物		万円
		易損品(こわれもの)		万円
会期最終日		一般貨物		万円
		易損品(こわれもの)		万円

※品名はできるだけ詳しくご記入ください

①空箱保管

希望する 希望しない

空箱回収時間は、搬入2日目(午後1時～午後3時)です。ご不在の場合は回収できませんので、この時間は出展ブースにいていただきますようお願いいたします。

②作業員・フォークリフト(税別)

※フォークリフト・クレーンの作業については、補助作業員1名の付き添い費用が発生いたします。

- 作業員 ()名・()時間希望(¥5,000/30分)
2.5t フォーク ()台・()分希望(¥25,000/30分、以降30分増す毎に¥12,500)
6t フォーク ()台・()分希望(別途ご連絡いたします。)
クレーン ()台・()分希望(別途ご連絡いたします。)

③ご質問・ご要望

()

④請求書記載の期日までのお支払いをご承認願います。

ご署名

印

弁当・ドリンク類配達申込書

小間番号： (展示棟)	展示会名：
会社名： (出展社名)	所属： 担当者：
所在地： 〒	TEL：()

※必ずご記入ください E-mail：

問合せ
送付先

ワオ(株) 担当：催事注文係
〒150-0001 東京都渋谷区神宮前3-1-25 神宮前IKビル6階
TEL: 050-5526-6029
E-mail: event@wao-cart.com

申込期限
6月16日(金)



メニューの詳細はこちらにてご確認ください。

※搬入2日目から会期中のみの配達となりますのでご注意ください。搬入1日目はメニュー記載があっても配達はできませんのでご了承くださいませ。

https://lp.rxjapan.jp/wao_menu/

品名	金額 (税込)	数量				数量 合計	合計金額
		搬入 2日目	会期 1日目	会期 2日目	会期 最終日		
日替わり弁当	¥700						
日替わり弁当	¥900						
日替わり弁当	¥1,100						
お茶(2ℓ) ペットボトル	¥430						
お茶(500ml) ペットボトル	¥160						
備考：						合計 金額	

- お弁当・ドリンク共、各小間へ午前11時45分までにお届けいたします。
- 搬入期間および、会期中の弁当・ドリンクに関してご不明な点(変更・追加等)がございましたら、次の連絡先までご連絡ください。
催事注文係：050-5526-6029
- ご注文確認のため折返しメールをさせていただきます。会期終了まで保管ください。
- 代金支払方法を次よりお選びください。

- 請求書をメールにて送付
- 請求書を郵送
- 現地での現金決済 (会期最終日の午後に集金に伺います)
- 現地でのカード決済

(会期最終日の午後に決済端末をお持ちいたしますので、会場内にて決済をお願いいたします。)

通訳・受付手配申込書

小間番号： ()	—	展示会名：	
会社名： (出展社名)		所属： 担当者：	
所在地： 〒		TEL：()	—

※必ずご記入ください E-mail：

問合せ
送付先

(株) 訳坊 担当:小玉・高島
〒110-0001 東京都台東区谷中3-13-18 Yakubo House
TEL: 03-5832-9384
E-mail: exhibition@yakubo-grp.com

申込期限
5月19日(金)

① 下記の通り、通訳を申込みます。

言語 (レベル)	1日料金	概要	人数	申込日数
英語 (商談通訳)	¥35,000	※一般通訳 (商談・ビジネス交渉可、販売のアシスタントも行う)		月 日 ~ 月 日 (日間)
中国語 (商談通訳)	¥35,000	※一般通訳 (商談・ビジネス交渉可、販売のアシスタントも行う)		月 日 ~ 月 日 (日間)
韓国語 (商談通訳)	¥35,000	※一般通訳 (商談・ビジネス交渉可、販売のアシスタントも行う)		月 日 ~ 月 日 (日間)
フランス、イタリア、 スペイン、ドイツ、 ロシアなど (商談通訳)	¥40,000	※一般通訳 (商談・ビジネス交渉可、販売のアシスタントも行う)		言語： _____ 月 日 ~ 月 日 (日間)

※上記の料金は、1名/1日の料金となります (交通費込、税別)

※事前に通訳者とのオンラインミーティングをご希望の場合は、30分 5,000円 (税別) ~ となります。

※セミナー、プレゼンテーションの通訳費用は別途となります。

※仏、伊、西、独、露以外の言語でご希望がございましたら、お問い合わせください。但し、人数に限りがございます。

② 下記の通り、受付を申込みます。

言語 (レベル)	1日料金	概要	人数	申込日数
英語、中国語、韓国語	¥25,000	受付スタッフ (ビジネス初級レベルの語学力で、お名刺の交換やQR読み取り、 パンフレット、商品サンプル配布などを行う。 商談対応不可)		言語： _____ 月 日 ~ 月 日 (日間)

※上記の料金は、1名/1日の料金となります (交通費込、税別)

③ お申込時の注意

- 1) 申込書に必要事項をご記入の上、メール添付にてご送付ください。
※年齢、性別による通訳の選択については、お引き受けいたしかねますのでご了承ください。
- 2) 申込書は発注書となります。弊社受理連絡後については、下記のキャンセル料が発生いたしますこと、
予めご了承ください。
※キャンセル料：会期初日より10営業日前～6営業日前・・・全額の50%
会期初日より5営業日前～当日・・・全額の100%
- 3) (株)訳坊にて厳選の上、通訳者のプロフィールをご請求書を送付いたします。
- 4) お支払いは会期前に銀行振込にて前払いをお願いいたします。
※ご入金が事後になる場合は、必ずご入金日を事前にお知らせください。
※ご入金を確認できない場合、通訳者の手配は致しかねます。
- 5) 通訳者の事前勉強用に、会社情報、商品情報など展示会開催時に必要となる情報をメールまたは郵送でご提供ください。
- 6) 通訳者の勤務時間は、展示会開催時間に準じます。休憩は1日1時間確保ください。
※展示会開催時間外の業務については、別途追加料金にて対応が可能です。

● 工業所有権の保護対策

- ① 本展示会に出展する製品について、工業所有権（特許・実用新案・意匠・商標）の保護を確実に行う責任は、専ら出展社にあります。出展社は、本展示会に出展する前に、出願など必要な対策をとってください。
- ② 本展示会の主催者は、出展物の工業所有権の保護に関するいかなる責任も負いません。

● 個人情報の取扱いについて

- ① 業界紙誌からの取材・展示会特集のご連絡や、事務局指定の協力会社から出展手続きに関する各種事務連絡など、ご出展社の便宜を図るために、ご出展担当者のご連絡先を業界紙誌または事務局指定の各種協力会社に開示する場合があります。当該サービスの案内を希望されない場合は事務局まで別途ご連絡をお願いいたします。
- ② 感染者発生時には、最低限必要となる個人情報を政府機関・自治体の要請により開示することがあります。
- ③ その他、弊社の個人情報保護方針は、下記サイトをご参照ください。
<https://privacy.rxglobal.com/ja-ja.html>